

INHOUD

Uw oven

Inleiding	4
Beschrijving	5
Geleiderails/Telescopische geleiderails	6
Accessoires	8

Bediening

Eerste gebruik	9
Andere belangrijke instructies	9
Beschrijving van de elektronische klok	9
De klok gelijkzetten	11
Handmatige werking van de oven	11
De kookwekker programmeren	12
De baktijd programmeren	12
De eindtijd van het bakproces programmeren	13
De baktijd en eindtijd programmeren	13
Vergrendeling van de klok (kinderslot)	14
Handmatige deurvergrendeling	15
Ovenfuncties tabel	16

Onderhoud

Het toestel reinigen	18
Geleiderails verwijderen en reinigen	18
Ovens met neerklapbare grill	19
Aqua Clean functie	19
Pyrolytische zelfreinigingsfunctie	20
Demonteren ovendeur	22
Demontage/montage van de binnenglazen van de ovendeur	24
Ovenlamp vervangen	25

Installatie

Voorafgaand aan de installatie	26
Electrische aansluiting	28
Oveninstallatie	28

Problemen oplossen

29

Uw oven en het milieu

Afvoer van het apparaat en de verpakking	31
--	----

Inleiding

Gefeliciteerd met uw keuze voor deze Etna oven. In het ontwerp van dit product heeft eenvoudige bediening en optimale gebruiksvriendelijkheid centraal gestaan. De oven biedt een uitgebreide reeks instellingen, zodat u altijd de juiste bereidingswijze kunt kiezen.

In deze handleiding leest u hoe u deze oven het best kunt gebruiken. Naast informatie over de bediening, vindt u hier ook achtergrondinformatie die u tijdens het gebruik van het apparaat van pas kan komen.



Lees eerst de afzonderlijke veiligheidsinstructies voordat u het apparaat in gebruik neemt!

Lees deze gebruikershandleiding door voordat u het apparaat in gebruik neemt, en berg de handleiding daarna veilig op voor toekomstig gebruik.

UW OVEN

Beschrijving

1. Bedieningspaneel
2. Deurvergrendeling (alleen voor modellen met pyrolyse)
3. Grill-element
4. Geleiderail
5. Ovenrooster
6. Bakplaat
7. Scharnier
8. Binnenglas
9. Ventilatie-openingen
10. Bevestiging aan meubel
11. Lamp
12. Achterpaneel
13. Ventilator
14. Ovendichting
15. Deur
16. Functiekeuzeknop
17. Functiekeuzeknop (alleen voor modellen met pyrolyse)
18. Elektronische klok
19. Temperatuurknop

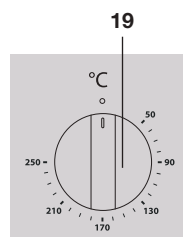
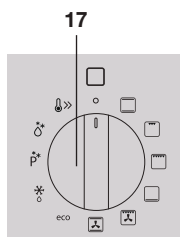
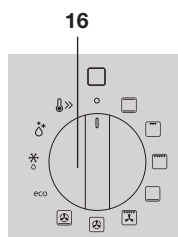
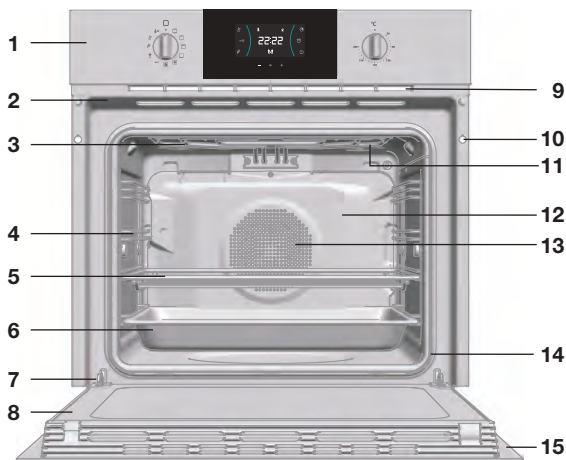

Eerste gebruik

Door het productieproces kunnen er zich in de oven vetresten of andere onzuiverheden bevinden. Ga om deze te verwijderen als volgt te werk:

1. Verwijder alle verpakkingsonderdelen, met inbegrip van het beschermplastic als dat er is.
2. Zet uw oven een uur lang aan op 200 °C, op functie .
3. Laat de oven afkoelen door de deur te openen. Op deze manier wordt de oven geventileerd en verdwijnen geuren uit de binnenkant.
4. Maak de oven en accessoires na het afkoelen schoon.







Tijdens deze eerste werking ontstaan er rook en geuren. Vandaar dat u voor een goede ventilatie van de keuken moet zorgen.

Andere belangrijke instructies

- Giet geen water op de bodem terwijl de oven in werking is, aangezien het emaille daardoor kan beschadigen.
- Bij gerechten met een hoog vloeistofgehalte is het normaal dat er condens op de ovendeur ontstaat.
- Als de ovendeur tijdens het bakken wordt gesloten, is het geluid van de lucht in de oven te horen. Dit is een normaal effect dat is te wijten aan de druk die wordt uitgeoefend door de deur wanneer deze wordt gesloten. Dit om de luchtdichtheid van de oven te garanderen.

Beschrijving van de elektronische klok









Toetsen	Beschrijving
  	Hiermee kunnen de functies van de elektronische klok worden geprogrammeerd.
	Bij modellen met elektronische temperatuurregeling; druk deze toets in om tijdens het bakken de temperatuur te zien.







De toetsen reageren het best als u deze kort aanraakt met een groot gedeelte van uw vingertop.

BEDIENING

De gevoeligheid van de toetsen past zich continu aan de omgevingsomstandigheden aan. Wanneer u de oven op het elektriciteitsnet aansluit, let er dan op dat het oppervlak van het bedieningspaneel schoon en niet bedekt is. Als u de toetsen met uw vinger aanraakt maar de oven niet op juiste wijze reageert, koppel dan de oven van het elektriciteitsnet los en sluit hem na een tijdje opnieuw aan. Op deze manier worden de toetsen automatisch ingesteld en reageren zij opnieuw nadat ze met de vinger worden aangeraakt.

Symbolen	Funcities van de klok	
	Kookwekker <ul style="list-style-type: none"> Licht op als de kookwekkerfunctie van de klok wordt geselecteerd. Geeft een geluidssignaal na afloop van de ingestelde tijd. De oven gaat niet uit nadat de tijd is afgelopen. Deze functie kan altijd gebruikt worden, ook wanneer de oven in gebruik is. 	
 en 	Programmering Lichten op om aan te geven dat de oven is geprogrammeerd (duur, eind of totaal).	
		<ul style="list-style-type: none"> Baktijd Om gedurende de ingestelde tijd te bakken. Daarna gaat de oven automatisch uit.
		<ul style="list-style-type: none"> Eindtijd van het bakproces Om tot het ingestelde tijdstip te bakken. Daarna gaat de oven automatisch uit.
 en 		<ul style="list-style-type: none"> Duur en einde van het bakproces Om de baktijd en de eindtijd van het bakproces te programmeren. De oven gaat automatisch aan om te bakken gedurende de ingestelde tijd (baktijd). Vervolgens gaat hij automatisch uit op het aangeduide tijdstip (eindtijd).
	Vergrendeling van de klok (kinderslot) Geeft aan dat de toetsen van de klok zijn geblokkeerd zodat ze niet door kleine kinderen kunnen worden ingedrukt.	

Symbolen	Andere funcities
	Temperatuurmeter Geeft aan dat de oven warmte naar het voedsel overbrengt. Dit symbool gaat uit wanneer de geselecteerde temperatuur is bereikt.
	Aqua Clean Licht op tijdens de Aqua Clean functie.
	Pyrolyse (alleen voor modellen met pyrolyse) Licht op tijdens de pyrolyse functie.
	Deurvergrendeling (alleen voor modellen met pyrolyse) Geeft aan dat de deur is vergrendeld. Dit kan handmatig of automatisch tijdens de pyrolysefunctie zijn gebeurd.

De klok gelijkzetten



Om de tijd van de ovenklok gelijk te zetten moeten de functiekeuze- en temperatuurknop op stand **O** staan.

- Wanneer u de oven inschakelt, ziet u dat op de klok de aanduiding 12:00 begint te knipperen.
- Door **⊖** of **⊕** aan te raken kunt u eerst het uur en daarna de minuten gelijkzetten. Daarna hoort u een geluidssignaal ter bevestiging van de gekozen tijd.
- Als u de tijd wilt wijzigen, druk dan op **⊖** of **⊕** totdat de tijd knippert. Druk op **OK** en volg de in het vorige punt omschreven stappen op.



Uw klok heeft een nachtverlichtingsfunctie, waardoor de lichtsterkte van het scherm tussen 00:00 en 6:00 minder wordt.

Handmatige werking van de oven

Nadat de klok is gelijkgezet, is uw oven klaar voor gebruik.

1. Selecteer een temperatuur en ovenfunctie.











Bij modellen met elektronische temperatuurregeling wordt de temperatuur op het scherm van de klok weergegeven als aan de temperatuurknop wordt gedraaid. Nadat de temperatuur is geselecteerd, gaat het scherm automatisch weer terug naar de klokweergave. Druk op **OK** om tijdens het bakken de temperatuur weer te zien.

- Draai aan de temperatuurknop om de temperatuur te wijzigen.
 - U zult zien dat het symbool  tijdens het bakproces gaat branden om aan te geven dat warmte wordt overgebracht naar de etenswaren. Dit symbool gaat uit wanneer de geselecteerde temperatuur is bereikt.
2. Zet de knoppen op stand **O** om de oven uit te zetten als het bakproces is afgelopen.



Aan het begin van een bakproces geeft de oven aan hoe lang het bakken al aan de gang is.

De kookwekker programmeren

1. Druk op  of  totdat het symbool  op het scherm gaat knippen.
2. Druk op .
 - Op het scherm verschijnt 00:00.
3. Stel de tijd in waarna de kookwekker moet afgaan door te drukken op  of .
 - Er klinkt een geluidssignaal ter bevestiging en de aftelling vanaf de geselecteerde tijd wordt weergegeven. Het symbool  gaat traag knippen.
 - Wanneer de tijd voorbij is, klinkt er een geluidssignaal en gaat het symbool  snel knippen.
4. Druk op een willekeurige toets om het geluidssignaal en het symbool  uit te schakelen.



Wilt u de tijd van de kookwekker veranderen, voer de voornoemde stappen dan opnieuw uit. Als u naar de timer gaat, verschijnt de resterende tijd die u kunt veranderen.













Met de functie Kookwekker wordt de resterende tijd permanent op het scherm weergegeven. Als deze functie is geprogrammeerd kan noch de tijd noch de geprogrammeerde baktijd op het scherm worden weergegeven.





Als de kookwekker is geprogrammeerd, gaat de oven na afloop van de geprogrammeerde tijd niet uit.

De baktijd programmeren

1. Druk op  of  totdat het symbool  op het scherm gaat knippen.
2. Druk op .
 - Op het scherm verschijnt 00:00.
3. Stel de baktijd in door te drukken op  of .
 - Er klinkt een geluidssignaal ter bevestiging en de resterende baktijd wordt weergegeven. Het symbool  gaat traag knippen.
4. Stel een ovenfunctie en -temperatuur in.
 - Wanneer de baktijd is verstreken, gaat de oven uit. Er klinkt een geluidssignaal en het symbool  gaat snel knippen.
5. Druk op een willekeurige toets om het geluidssignaal en het symbool  uit te schakelen.
 - De oven gaat opnieuw aan.
6. Zet de knoppen op stand  om de oven uit te zetten.









U kunt de resterende baktijd op elk moment wijzigen door op \ominus of \oplus te drukken totdat het symbool  snel gaat knipperen. Druk vervolgens op  om de tijd te wijzigen.





Als de baktijd is geprogrammeerd, kan de huidige tijd niet op het scherm worden weergegeven. De resterende tijd wordt permanent op het scherm weergegeven.





De eindtijd van het bakproces programmeren









1. Druk op \ominus of \oplus totdat het symbool  op het scherm gaat knipperen.
2. Druk op .
 - Op het scherm verschijnt de huidige tijd.
3. Stel de eindtijd in door te drukken op \ominus of \oplus .
 - Er klinkt een geluidssignaal ter bevestiging en de huidige tijd wordt weergegeven. Het symbool  gaat langzaam knipperen.
4. Stel een ovenfunctie en -temperatuur in.
 - Wanneer de geprogrammeerde eindtijd is bereikt, gaat de oven uit. Er klinkt een geluidssignaal en het symbool  gaat snel knipperen.
5. Druk op een willekeurige toets om het geluidssignaal en het symbool  uit te schakelen.
 - De oven gaat opnieuw aan.
6. Zet de knoppen op stand  om de oven uit te zetten.







U kunt de eindtijd op elk moment wijzigen door op \ominus of \oplus te drukken totdat het symbool  snel gaat knipperen. Druk vervolgens op  om de tijd te wijzigen.

De baktijd en eindtijd programmeren

1. Druk op \ominus of \oplus totdat het symbool  op het scherm gaat knipperen.
2. Druk op .
 - Op het scherm verschijnt 00:00.
3. Stel de baktijd in door te drukken op \ominus of \oplus .
 - Er klinkt een geluidssignaal. De resterende baktijd wordt weergegeven op het scherm en het symbool  knippert traag.
4. Druk op \ominus of \oplus totdat het symbool  op het scherm gaat knipperen.
5. Druk op .
 - Op het scherm verschijnt de geprogrammeerde eindtijd.

6. Stel de eindtijd van het bakproces in door te drukken op  of .
7. Stel een ovenfunctie en -temperatuur in.
 - ▶ De oven blijft uitgeschakeld en de symbolen  en  blijven branden. Uw oven is geprogrammeerd.
 - ▶ Wanneer het bakproces moet beginnen, gaat de oven aan en wordt er gebakken tijdens de ingestelde tijd. Tijdens het bakproces wordt de resterende baktijd weergegeven en het symbool  gaat traag knipperen.
 - ▶ Wanneer de geprogrammeerde eindtijd is bereikt, gaat de oven uit. Er klinkt een geluidssignaal en het symbool  gaat snel knipperen.
8. Druk op een willekeurige toets om het geluidssignaal en het symbool  uit te schakelen.
 - ▶ De oven gaat opnieuw aan.
9. Zet de knoppen op stand  om de oven uit te zetten.



U kunt de resterende baktijd op elk moment wijzigen door op  of  te drukken totdat het symbool  snel gaat knipperen. Druk vervolgens op  om de tijd te wijzigen.

Vergrendeling van de klok (kinderslot)

Deze functie kan op elk moment tijdens het gebruik van de oven worden ingeschakeld.

1. Druk een tijdje op toets  totdat u een geluidssignaal hoort en het symbool  op het scherm verschijnt.
 - ▶ De klok is vergrendeld.



Als de oven is uitgeschakeld en u vergrendelt de klok, dan zal de oven niet werken ook al selecteert u een ovenfunctie.



Als de oven in werking is en u vergrendelt de klok, wordt alleen de bediening van de elektronische klok vergrendeld.

2. Druk een tijdje op toets  totdat u een geluidssignaal hoort om de functie uit te schakelen.
 - ▶ Het symbool  op het scherm verdwijnt en de klok is ontgrendeld.

Handmatige deurvergrendeling





Alleen in ovens met pyrolyse.

Met deze functie kan de ovendeur worden vergrendeld. Nadat de deur is vergrendeld kunt u gewoon beginnen met het bakproces.



Deze functie kan alleen worden geselecteerd als de functiekeuzeknop zich in de ruststand  bevindt.

1. Druk op  of  totdat het symbool  op het scherm gaat knipperen.
 - De huidige status van de deurvergrendeling wordt weergegeven: “On” als hij is ingeschakeld en “Off” als hij is uitgeschakeld.
2. Druk op .
 - U hoort een geluidssignaal en de vergrendeling schakelt in als hij op “Off” stond of schakelt uit als hij op “On” stond.



Let op

Zorg ervoor dat de ovendeur op de juiste wijze is gesloten voordat u de vergrendeling inschakelt. Als de deur niet goed is gesloten, wordt hij niet vergrendeld en klinkt er een geluidssignaal. In dat geval kunt u het geluidssignaal uitschakelen door een willekeurige toets van de klok aan te raken. Sluit de deur goed en schakel de beveiliging weer in volgens de aanwijzingen.

- Nadat de deur volledig is vergrendeld/ontgrendeld verschijnt op het scherm de nieuwe status van de deurvergrendeling.
- Indien de vergrendeling is ingeschakeld, gaat het symbool  onafgebroken op het scherm branden.



Om de deur tijdens het bakproces te ontgrendelen, draait u de functiekeuzeknop op  en ontgrendelt u de deur. Zet na het ontgrendelen van de deur de functiekeuzeknop weer op de gewenste ovenfunctie om verder te bakken.

Ovenfuncties tabel







Let op

Houd er rekening mee dat het van het ovenmodel afhangt welke functies er beschikbaar zijn.

Raadpleeg onderstaande tabel voor het kiezen van de juiste functie. Lees ook de instructies op de verpakking voor het bereiden van het gerecht.

Functie	Beschrijving
	Bovenwarmte + onderwarmte Wordt gebruikt voor cakes en taarten waarbij de warmte gelijkmatig verdeeld moet worden om een luchtige textuur te verkrijgen.
	Grill Gratineren en oppervlakkig braden. Hiermee kan de buitenlaag goudbruin worden gebakken zonder de binnenkant van het voedsel mee te bakken. Geschikt voor platte gerechten zoals biefstuk, kotletten, vis en toast.
	Grote grill Hiermee kunnen grotere oppervlakken worden gegratineerd dan met de grillfunctie. Er kan ook een hoger grateervermogen worden bereikt zodat de etenswaren sneller worden aangebraden.
	Onderwarmte Verwarmt alleen aan de onderkant. Geschikt om gerechten op te warmen of gebak en dergelijke te laten rijzen.
	Grote grill + ventilator Om gelijkmatig te braden en tegelijkertijd de buitenkant lichtbruin te bakken. Ideaal voor geroosterde gerechten. Speciaal voor grote stukken zoals gevogelte, wild, etc. Aanbevolen wordt om het stuk vlees op de rooster van de oven te leggen en de bakplaat eronder te plaatsen, zodat het vleessap hierop kan uitdruipen.
	Bovenwarmte + onderwarmte + ventilator Geschikt voor braadgerechten en gebak. De ventilator verdeelt de warmte gelijkmatig in de oven waardoor de baktijd en -temperatuur worden verlaagd.
	Hetelucht Het gerecht wordt verwarmd door hete lucht die vanuit de achterkant van de oven wordt aangevoerd. Door de gelijkmatige verdeling van de temperatuur kan tegelijkertijd op twee verschillende niveaus worden gebakken/gebraden.
	Hetelucht + onderwarmte Speciaal voor pizza's, pasteitjes, taarten en cakes gevuld met fruit.

BEDIENING

Functie	Beschrijving
eco	Eco Voor het bereiden van voedsel in uw oven met minimaal energieverbruik. De oven maakt gebruik van geforceerde convectieverwarming en afhankelijk van het model gaat de oven enkele minuten voordat het bakproces is afgelopen uit. Hiermee is het mogelijk om de restwarmte binnenin de oven te benutten en een perfect gerecht te verkrijgen. Geschikt voor vis- en allerlei vleesgerechten.
	Ontdooien Deze functie is geschikt voor het langzaam ontdooien van etenswaren. In het bijzonder geschikt voor etenswaren die niet worden opgewarmd zoals roomsoepen, pasta, taarten, gebak, enz.
	Pyrolyse (alleen voor modellen met pyrolyse) Deze functie is bedoeld voor de automatische reiniging van de oven. De oven wordt verwarmd tot een temperatuur die ver boven het normale gebruik ligt, waardoor vetresten en ander vuil tot as worden gereduceerd. Voordat u dit proces gaat gebruiken, dient u alle accessoires en losse voedselresten uit de ovenruimte te verwijderen. De buitenkant van de oven wordt heter dan gebruikelijk. Tijdens de reinigingscyclus blijft de ovenverlichting uitgeschakeld. Wanneer de oven weer geheel is afgekoeld, kan de binnenkant worden afgenomen met een vochtige doek.
	Aqua Clean Met de Aqua Clean functie kunnen vet- en vuilresten die aan de ovenwanden zijn blijven kleven gemakkelijk worden schoongemaakt. Tijdens de reinigingscyclus blijft de ovenverlichting uitgeschakeld.
	Snel voorverwarmen Met deze functie kan de oven snel worden voorverwarmd op de geselecteerde temperatuur. Gebruik deze functie als het nodig is dat de oven een bepaalde temperatuur heeft voordat u het gerecht in de oven plaatst.

Het toestel reinigen

Reinig het toestel regelmatig om te voorkomen dat vet- en voedselresten zich ophopen, vooral op de oppervlakken aan de binnen- en buitenkant, de deur en de afdichting.

- Reinig de oppervlakken aan de buitenkant met een zachte doek en warm water met zeep.
- Veeg na met een schone natte doek en droog de oppervlakken af.
- Verwijder spetters en vlekken op de oppervlakken aan de binnenkant met een doek met zeep.
- Veeg na met een schone natte doek en droog de oppervlakken af.



Let erop dat er geen water in de ventilatieopeningen komt. Gebruik nooit schurende schoonmaakmiddelen of chemische oplosmiddelen. Zorg er altijd voor dat de afdichting van de deur schoon is. Zo voorkomt u de opeenhoping van vuil en kunt u de deur goed sluiten.

Geleiderails verwijderen en reinigen

1. Verwijder de accessoires uit de oven.
2. Schroef de voorste bevestigingsmoer (A) volledig los.
3. Trek de geleiderails naar voren (B) en verwijder ze.
4. Gebruik conventionele schoonmaakmiddelen om de geleiderails te reinigen.
5. Monteer de geleiderails; plaats de achterste inkeping in de achterste bevestigingsmoer.
6. Doe de voorste bevestigingsmoer (C) in de voorste inkeping.
7. Klap de geleiderail met de moer (D) in en draai de moer vast (E).

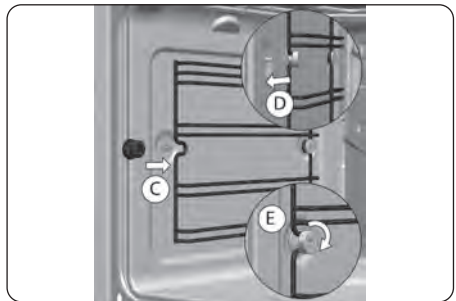
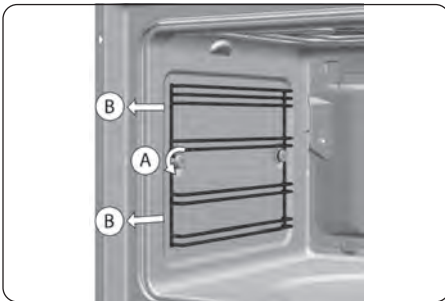

Doe de uitschuifbare rails niet in de vaatwasser. In de vaatwasser verdwijnt het vet dat het schuiven vergemakkelijkt, waardoor de rails vastlopen en onbruikbaar worden.

Ovens met neerklapbare grill

Voor het schoonmaken van de bovenkant van de oven:

1. Wacht totdat de oven is afgekoeld.
2. Druk met beide handen de staaf van het grillelement (A) tegen de achterkant van de oven totdat hij loskomt uit de bevestigingsmoer (B).
3. Klap het grillelement naar beneden en maak de bovenkant van de oven schoon.
4. Breng tenslotte het grillelement weer in zijn aanvankelijke positie terug door de handelingen in omgekeerde volgorde uit te voeren.

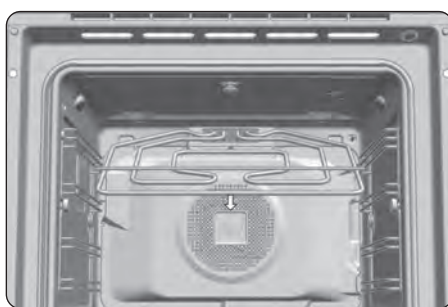
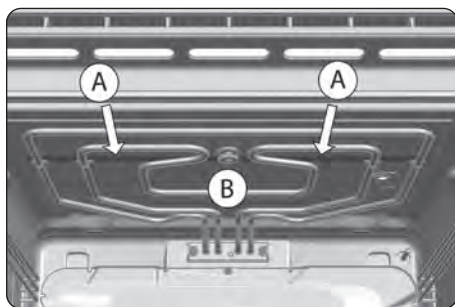

Aqua Clean functie

Met deze functie kunnen vet- en vuilresten die aan de ovenwanden zijn blijven kleven gemakkelijk worden schoongemaakt. Laat vuil niet ophopen. Op die manier kan de oven gemakkelijker worden schoongemaakt. Maak de oven regelmatig schoon.



Let op

Giet geen water in de warme oven. Dit kan het email van uw oven beschadigen. Voer de cyclus altijd met afgekoelde oven uit. Als u dit met een te warme oven doet, kan het resultaat minder goed zijn en kan bovendien het email worden beschadigd.

1. Verwijder eerst alle accessoires en de geleiderails uit de oven.
2. Giet langzaam 200 ml water op de bodem van de oven.



Doe voor een beter resultaat een lepeltje mild afwasmiddel in het water.

3. Draai de functiekeuzeknop op stand *.*
 - ▶ U hoort een geluidssignaal ter bevestiging van het feit dat de Aqua Clean functie in werking is gesteld. Het symbool * gaat traag knipperen en op het scherm wordt de resterende tijd weergegeven.



De duur van deze functie kan niet gewijzigd worden. Draai de functiekeuzeknop op stand  om de tijd eerder te beëindigen.

- ▶ Wanneer de eindtijd is bereikt, gaat de oven uit. Er klinkt een geluidssignaal en het symbool * knippert snel.



Let op

Open de ovendeur pas als de Aqua Clean functie is afgelopen. De afkoelfase is nodig voor de juiste werking van de Aqua Clean functie. Zorg ervoor dat de temperatuur veilig is voordat u de binnenwanden van de oven aanraakt.

4. Raak met uw vinger een willekeurige toets aan om het geluidssignaal en het symbool * uit te schakelen.
5. Zet de functiekeuzeknop op stand .
 - ▶ De oven is klaar om de vuilresten en het overtollige water met een keukendoekje te verwijderen.



De Aqua Clean functie wordt op lage temperatuur uitgevoerd. De afkoeltijden kunnen echter variëren naargelang de omgevingstemperatuur. Als het na de Aqua Clean functie nodig is om de oven nog grondiger schoon te maken, gebruik dan neutrale reinigingsmiddelen en niet-schurende sponzen.

Pyrolytische zelfreinigingsfunctie

Met deze functie kunt u een pyrolytische reiniging uitvoeren. Door de hoge temperaturen die in de oven worden bereikt, ontstaat tijdens deze reinigingscyclus een carbonisatieproces van de opgehoopte vetten.

Over het algemeen wordt aanbevolen om telkens na 4 à 5 bakprocessen een pyrolyse-reiniging uit te voeren en het programma te gebruiken dat geschikt is voor de hoeveelheid opgehoopt vuil in de oven. Hoe viezer de oven, hoe langer het programma moet duren. Tijdens de pyrolyse-reiniging blijft de ovenverlichting uitgeschakeld.



Waarschuwing!

Verwijder eerst alle accessoires en inschuifgeleiders/telescopische geleiders uit de oven. Verwijder daarna losliggende voedselresten uit de ovenruimte en veeg na met een vochtige doek. Restanten voedsel en vet kunnen ontbranden tijdens het pyrolyse proces. Brandgevaar!



Waarschuwing!

Laat geen doeken of andere stoffen voorwerpen aan het handvat van de oven hangen of ermee in aanraking komen.

De pyrolysefunctie programmeren

1. Draai de functiekeuzeknop in de pyrolysestand P^* .
 - ▷ Na enkele seconden gaat op het scherm van de klok het symbool P^* branden en wordt de aanduiding P2 (pyrolyseprogramma 2) weergegeven.
2. Nu kunt u met de toetsen \ominus en \oplus het pyrolyseprogramma omzetten naar P1, P2 of P3:
 - ▷ P1: Milde pyrolyse (1 uur).
 - ▷ P2: Normale pyrolyse (1 uur en 30 minuten).
 - ▷ P3: Intensieve pyrolyse (2 uur).
3. Druk op OK nadat u het gewenste programma heeft geselecteerd.
 - ▷ Onmiddellijk daarna wordt de automatische deurvergrendeling ingeschakeld.
 - ▷ Wanneer de deur is vergrendeld, gaat het symbool A op het scherm van de klok branden en wordt de resterende tijd voordat de pyrolyse is beëindigd weergegeven.





De oven is nu geprogrammeerd en voert een pyrolytische reinigingscyclus uit. Tijdens de uitvoering van deze cyclus kunt u geen enkele functie van de ovenklok selecteren, behalve de kinderbeveiliging. Probeer de ovendeur niet te openen, want dat zou het reinigingsproces kunnen onderbreken.



Let op

Als de deur niet goed is gesloten, wordt hij niet vergrendeld, klinkt er een geluidssignaal en begint de pyrolyse niet. Als dit gebeurt wordt het geluidssignaal uitgeschakeld door een willekeurige toets van de klok aan te raken. Doe de deur goed dicht, zet de functiekeuzeknop op stand \circ en selecteer het pyrolyseprogramma opnieuw volgens de voornoemde aanwijzingen.

- ▷ Als de pyrolytische zelfreiniging is afgerond hoort u een geluidssignaal, gaat het symbool P^* knipperen en verschijnt 0:00 op het scherm van de klok.
4. Druk op een willekeurige toets van de klok om het geluidssignaal uit te schakelen.

5. Zet de functiekeuzeknop op stand  .
 - Het verwarmingsproces van de oven is voltooid, maar de oven is nog te warm en kan niet worden gebruikt. Zolang de oven niet is afgekoeld, blijft de koeling werken en blijft het symbool  branden.
 - Zodra de oven afgekoeld is, gaat het symbool  uit.





Door de hoge temperaturen in de oven kan de duur van het afkoelproces variëren afhankelijk van de omgevingstemperatuur.

6. Doe de ovendeur open en maak de binnenkant schoon met een vochtige doek om de tijdens de reinigingscyclus ontstane as te verwijderen.
 - Moeilijk bereikbare delen van de oven kunnen schoongemaakt worden met een niet-metalen vezelspons.
 - Vergeet niet de geleiderails en de accessoires weer te installeren zodra de oven schoon is.
 - De oven is nu weer klaar om gebruikt te worden.

Annuleren van de pyrolyse

De pyrolyse is een automatische functie. Als u een pyrolyse wilt onderbreken, moeten de programma-instellingen van de oven worden gewist.

- Zet de functiekeuzeknop op stand  .
 - Op het scherm van de klok verschijnt '00:00' en het symbool  en het pyrolyse symbool  branden.

Afhankelijk van de temperatuur in de oven kunnen er zich twee situaties voordoen.

- Gevaarlijke temperatuur van de oven: in dit geval blijft de deur vergrendeld totdat de temperatuur veilige waarden heeft bereikt.
- Veilige temperatuur van de oven: als de temperatuur van de oven veilig is, wordt hij onmiddellijk ontgrendeld.
 - Zodra de deur is ontgrendeld en geopend kan worden, wordt de tijd opnieuw op het scherm van de klok getoond.

Demonteren ovendeur





Houd uw vingers uit de buurt van de scharnieren van de ovendeur. De veren van de scharnieren staan onder hoge spanning en kunnen verwondingen veroorzaken. Zorg ervoor dat de scharnieren altijd correct vergrendeld zijn.

PROBLEMEN OPLOSSEN

De oven is uit, het symbool  brandt en de deur gaat niet open.

- De vergrendeling van de deur is ingeschakeld. Schakel de deurvergrendeling uit.

De oven is aan, het symbool  brandt en de deur gaat niet open.

- De vergrendeling van de deur is ingeschakeld. Draai de functiekeuzeknop op de stand  . Schakel de deurvergrendeling uit. Om te blijven bakken of braden dient u opnieuw de gewenste bakfunctie te selecteren.

Ik heb de functieknop op stand $\overset{*}{P}$ gezet, ik heb het pyrolyseprogramma P1, P2 of P3 geselecteerd, maar het symbool  knippert snel en er klinkt een geluidssignaal.

- De ovendeur is niet goed gesloten en kan niet vergrendeld worden. Controleer de deur en zorg ervoor dat hij goed gesloten is. Zet vervolgens de functiekeuzeknop op stand  en herhaal de handelingen om de pyrolyse in werking te stellen.

Ik heb de functieknop op stand $\overset{*}{P}$ gezet, ik heb het pyrolyseprogramma P1, P2 of P3 geselecteerd, maar het symbool  gaat niet branden en de oven wordt niet warm.

- De deurschakelaar heeft niet gewerkt ondanks het feit dat de deur goed gesloten is. Neem contact op met de Technische Dienst, want het gaat om een defect van de deurschakelaar.

Het pyrolyseprogramma is klaar en de oven is afgekoeld. De deur is echter vergrendeld en in de display staat het symbool $\overset{*}{P}$ en 0:00.

- De functiekeuzeknop is niet op stand  gezet nadat het pyrolyseprogramma klaar was. Zet de functiekeuzeknop op stand  .

Na de pyrolyse heb ik de functiekeuzeknop op stand  gezet, maar de deur blijft vergrendeld.

- De oven is nog niet afgekoeld tot de veiligheidstemperatuur. Wacht totdat de temperatuur afneemt en het symbool  uitgaat.



Reparaties mogen uitsluitend worden uitgevoerd door een gekwalificeerde servicemonteur. Als er een reparatie nodig is, haalt u de stekker uit het stopcontact en neemt u contact op met de klantenservice van Etna.

Houd de volgende informatie bij de hand wanneer u belt:

- Het modelnummer en serienummer. Deze informatie vindt u op het gegevensplaatje van uw oven. U ziet dit plaatje aan de zijkant als u de deur opent.
- Garantiegegevens.
- Een duidelijke omschrijving van het probleem.



Kies een schone, droge plek als u de oven tijdelijk moet opbergen, aangezien stof en vocht het apparaat kunnen beschadigen.