

WASDROGER

NL

Nederlands

WTD 850B

Inhoudsopgave

Installatie, 18

Waarschuwingen, 20

Zorg en onderhoud, 22

Bedieningspaneel, 24

De display, 25

Start en programma's, 26

De Was, 30

Problemen oplossen, 31

Servicedienst, 32

www.whirlpool.eu

 Dit symbool herinnert u eraan om deze gebruikshandleiding te lezen.

! Houd het boekje altijd bij de hand, om het gemakkelijk te kunnen raadplegen zovaak als nodig is.

Houd het boekje altijd dicht bij de wasdroger; als men het apparaat verkoopt of weggeeft, moet men zich herinneren om dit boekje ook erbij te geven, zodat de nieuwe bezitters kennis kunnen nemen van de waarschuwingen en hints voor het gebruik van de wasdroger.

! Lees zorgvuldig deze aanwijzingen: op de volgende pagina's vindt men belangrijk informatie over de installatie en nuttige wenken voor de werking van het toestel.

Installatie

NL

Waar men de wasdroger moet installeren

Indien het toestel geïnstalleerd moet worden onder een bank, is het noodzakelijk om een ruimte van 10 mm vrij te laten tussen het bovenste paneel van het apparaat en andere voorwerpen hierboven, ook moet er 15 mm vrije ruimte zijn tussen de zijkanten van het apparaat en de wanden of meubels ernaast. Op deze manier is men er zeker van dat er voldoende luchtcirculatie is. Het apparaat moet met de achterwand tegen een muur aan worden geïnstalleerd.

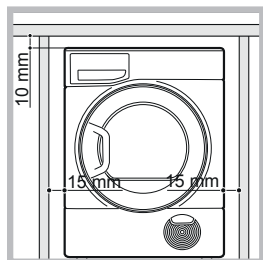

Ventilatie

Zorg ervoor dat de wasdroger niet in een vochtige omgeving wordt gezet en dat de lucht hierin voldoende wordt ververst. Het is van fundamenteel belang dat de lucht rondom de wasdroger kan bewegen, anders kan het water tijdens het drogen niet condenseren; de wasdroger doet het dus niet goed in een gesloten ruimte, of binnenin een meubel. Indien de wasdroger in een kleine of koude kamer wordt gebruikt is het mogelijk dat zich condens vormt.

Afvoer van het water

Indien de machine dichtbij een afvoerleiding wordt geplaatst, kan men het condenswater hierdoor afvoeren en hoeft men het watervat niet te gebruiken. In dit geval hoeft men dit watervat dus niet na elke cyclus te legen.

Indien de wasdroger boven of naast een wasmachine staat, kunnen ze dezelfde afvoer gebruiken. Het is voldoende als men de slang in afbeelding **A** losmaakt en op de afvoer aansluit.

Indien de slang niet bij de afvoer komt, kan men een slang met dezelfde diameter aanschaffen om de afstand te overbruggen.

Om deze nieuwe slang te installeren is het voldoende om de bestaande te vervangen, zoals aangegeven in de afbeelding **B** en deze op dezelfde plaats in te steken.

De afvoer moet zich 1 m lager bevinden dan de bodem van de wasdroger.

Na dat men de wasdroger heeft geïnstalleerd, moet men controleren dat de afvoerslang niet gevouwen of vervormd is.

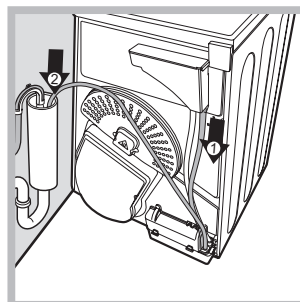

Afb. A

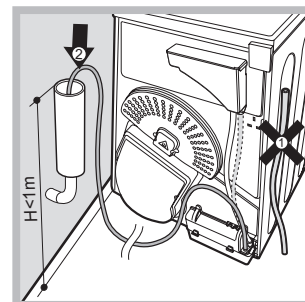

Afb. B

⚠ Het is niet aan te raden om de wasdroger in een kast te installeren; het toestel mag nooit worden geïnstalleerd achter een deur die met sleutel kan worden gesloten, een schuifdeur of een deur met de scharnieren aan de andere kant ten opzichte van het deurtje van de wasdroger.

Electrische aansluiting

Voordat men de stekker in de elektrische contactdoos steekt moet men het volgende controleren:

- ⚠ Dat uw handen droog zijn.
- ⚠ De stekker is voorzien van een aardaansluiting.
- ⚠ De contactdoos moet het maximale vermogen van de machine kunnen verdragen, men vindt deze aanwijzing op het typeplaatje met de technische gegevens (zie *Beschrijving van de wasdroger*).
- ⚠ De voedingsspanning moet in het bereik liggen, dat is aangegeven op het typeplaatje met de technische gegevens (zie *Beschrijving van de wasdroger*).
- ⚠ Gebruik geen verlengsnoeren. Trek niet aan het netsnoer. Gebruik niet meerdere stekkeradapters indien het apparaat met een stekker is uitgerust. Voor apparaten voorzien van een stekker, als de stekker niet geschikt voor uw wandcontactdoos is, contact opnemen met een gekwalificeerde technicus.

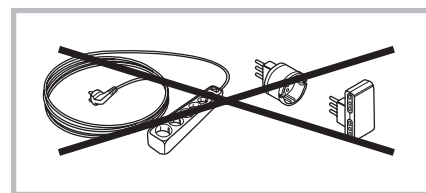

- ⚠ De wasdroger mag niet buiten worden geïnstalleerd, zelfs als deze afgedekt is.
- ⚠ Na installatie van de wasdroger moeten de elektrische kabel en de stekker onder handbereik blijven.
- ⚠ De elektrische kabel mag niet gevouwen of platgedrukt worden.
- ⚠ Als de te vervangen stekker aan het snoer gegoten is, moet men deze op een veilige manier onbruikbaar maken en ontzorgen. Laat hem dus NIET achter, anders zou iemand hem in een contactdoos kunnen steken en een elektrische schok veroorzaken.
- ⚠ De elektrische kabel moet regelmatig worden gecontroleerd. Als de voedingskabel beschadigd is, moet hij, worden vervangen door de servicedienst (zie Service).
- ⚠ **De fabrikant aanvaardt geen enkele aansprakelijkheid indien men zich niet aan deze regels houdt.**
- ⚠ **In geval van twijfel over het bovenstaande wordt men verzocht contact op te nemen met een gekwalificeerde electricien.**

Informatie vooraf

Heeft men de wasdroger geïnstalleerd, dan moet men hem eerst schoonmaken (vanwege het transport), de droogtrommel van binnen reinigen en dan pas in gebruik nemen.

Maximale afmetingen van de lading: 8 kg

Stroomverbruik			
Off modus (Po) - Watts		0,14	
modus aan (Pi) - Watts		3,44	
Programmas	Kg	kWh	Minuten
Standaard katoen* ◻	8	4,74	145
Standaard katoen ◻	4	2,56	83
Synthetisch	3	1,38	65
* Referentieprogramma voor het energielabe, dat dit geschikt is voor het drogen van normaal vochtig katoenen wasgoed en dat dit qua energieverbruik het meest efficiënte programma is voor het drogen van vochtig katoenen wasgoed.			

Waarschuwingen

NL

! Dit apparaat is ontworpen en uitgevoerd volgens de geldende internationale veiligheidsnormen. Deze aanwijzingen zijn voor uw eigen veiligheid geschreven en moeten aandachtig worden doorgenomen.

Algemene veiligheid

- Deze droger mag niet worden gebruikt door personen (kinderen van 8 jaar en ouder inbegrepen) met beperkte fysieke, gevoels- of mentale capaciteit, of zonder ervaring of kennis, tenzij ze onder toezicht staan of aanwijzingen ontvangen over het gebruik van het toestel van personen die verantwoordelijk zijn voor hun veiligheid.
- Deze droger is ontwikkeld voor niet professioneel huishoudelijk gebruik.
- Raak het apparaat niet aan als u blootsvoets bent of met natte handen of voeten.
- Schakel het apparaat los van het elektriciteitsnet door aan de stekker zelf te trekken en niet aan de kabel.
- Doe de droger na het gebruik uit en schakel hem los van het elektriciteitsnet. Houd de deur dicht om te voorkomen dat kinderen met de droger spelen.
- Let goed op kinderen om te voorkomen dat ze met de droger spelen.
- Onderhoud en reiniging mogen niet worden uitgevoerd door kinderen zonder supervisie.
- Kinderen van 3 jaar of minder mogen niet dicht bij de droger komen, tenzij onder constant toezicht.
- Het apparaat moet juist geïnstalleerd worden en moet goed geventileerd zijn. De luchttoevoer op de voorzijde van de droger en de luchtroosters aan de achterzijde mogen nooit worden bedekt (zie Installatie).
- Gebruik de droger nooit op een vloerbedekking als de hoogte van de haren belemmert dat er lucht wordt toegevoerd via de onderzijde van de droger.
- Controleer of de droger leeg is voordat u hem inlaadt.
-  De achterzijde van de droger kan erg heet worden: raak hem nooit aan als het apparaat in werking is.
- Gebruik de droger niet als het filter, het waterreservoir en de Warmtepomp niet goed op hun plaats zitten (zie Onderhoud).
- Doe niet teveel wasgoed in de droger (zie Wasgoed voor maximaal laadvermogen).

- Doe geen drijfnapte was in de droger.
- Volg altijd aandachtig de was- en drooginstructies op de etiketten van de kledingstukken (zie Wasgoed).
- Doe geen overmatig grote kledingstukken in de droger.
- Droog geen acrylvezels op hoge temperatuur.
- Schakel de droger niet uit als er nog warm wasgoed in zit.
- Reinig het filter na elk gebruik (zie Onderhoud en verzorging).
- Leeg het waterreservoir na elk gebruik (zie Onderhoud).
- Reinig regelmatig de Warmtepomp (zie Onderhoud).
- Vermijd het ophopen van pluis rondom de droger.
- Ga niet op het bovenpaneel van de droger staan omdat u het apparaat zou kunnen beschadigen.
- Respecteer altijd de normen en de elektrische eigenschappen (zie Installatie).
- Koop altijd originele accessoires en reserveonderdelen (zie Service).

Om het risico op brandontwikkeling in uw droogautomaat te minimaliseren, moeten de volgende instructies in acht worden genomen:

- Droog alleen artikelen in de droogautomaat die gewassen zijn met wasmiddel en water en die vervolgens zijn afgespoeld en gecentrifugeerd. Het drogen van artikelen die NIET met water zijn gewassen kan brandgevaar opleveren.
- Droog geen kleding die behandeld is met chemische middelen.
- Stop geen items in de droogautomaat die zijn bemorst of doordrenkt met plantaardige olie of slaolie, aangezien dit risico's op brandontwikkeling teweegbrengt. Oliebevattende items kunnen spontaan ontbranden, in het bijzonder wanneer ze worden blootgesteld aan hittebronnen zoals een droogautomaat. De items worden warm, wat een oxidatiereactie met de olie veroorzaakt. Door oxidatie ontstaat hitte. Als de hitte niet kan ontsnappen, kunnen de items zo warm worden dat ze vuur vatten. Het opeenstapelen of opbergen van oliebevattende items kan ertoe leiden dat

de hitte niet kan ontsnappen waardoor er een risico op brandontwikkeling ontstaat. Als het onvermijdelijk is dat stoffen die plantaardige olie of slaolie bevatten of die vervuild zijn met haarverzorgingsproducten, in een droogautomaat worden geplaatst, moeten ze eerst worden gewassen met extra wasmiddel – dit zal het risico verminderen maar niet volledig elimineren. De items mogen niet uit de droogautomaat worden gehaald en opeengestapeld wanneer ze nog warm zijn.

- Droog geen items die voordien zijn gereinigd in, zijn gewassen in, zijn doordrenkt met of zijn vervuild met petroleum/benzine, solventen voor chemische reiniging of andere ontvlambare of explosieve substanties. Erg ontvlambare stoffen die vaak worden gebruikt in huishoudelijke omgevingen, waaronder slaolie, aceton, gedenatureerde alcohol, kerosine, vlekverwijderaars, terpentijn, was en wasverwijderaars. Zorg ervoor dat deze items zijn gewassen in warm water met een extra hoeveelheid wasmiddel alvorens ze worden gedroogd in de droogautomaat.
- Droog geen items die schuimrubber of gelijkaardige rubberachtige materialen met dezelfde structuur bevatten. Schuimrubbermaterialen kunnen, wanneer ze worden verwarmd, vuur produceren door spontane ontbranding.
- Wasverzachter of gelijkaardige producten mogen niet worden gebruikt in een droogautomaat om statische elektriciteit te voorkomen, tenzij de praktijk specifiek wordt aanbevolen door de fabrikant van de wasverzachter.
- Droog geen ondergoed dat metalen verstevigingen bevat, zoals beha's met metalen beugels. Wanneer de metalen beugels loskomen tijdens het drogen, kan de droogautomaat worden beschadigd.
- Droog geen rubber, plastic items zoals douchekapjes of waterdichte hoezen voor babies, polyethyleen of papier.
- Droog geen items met een rubberen achterkant, kledij met schuimrubberen vulkussentjes, kussens, overschoenen en tennisschoenen met rubberen coating.

- Verwijder alle voorwerpen, zoals aanstekers en lucifers, uit de zakken.

! BELANGRIJK: stop de droger nooit voor het einde van de droogcyclus, tenzij u alle kledingstukken snel verwijdert en ophangt zodat de warmte wordt verdreven.

Energiebesparing en respect voor het milieu

- Voor u de kledingstukken droogt kunt u ze beter goed uitwringen om zoveel mogelijk water te verwijderen (als het wasgoed uit de wasautomaat komt kunt u de centrifuge gebruiken). Op deze manier bespaart u energie tijdens het drogen.
- Als u de droger altijd met volle lading gebruikt bespaart u energie: enkele kledingstukken en kleine ladingen doen er langer over om te drogen.
- Reinig het filter aan het einde van elke cyclus zodat de kosten van energie kunnen worden beperkt (zie Onderhoud).

Zorg en onderhoud

NL

Onderbreking van de elektrische voeding

! Maak de wasdroger los van het net als deze niet werkt of als men bezig is met de reiniging of het onderhoud.

Reiniging van het filter na elke cyclus

Het filter is van fundamentele betekenis bij het drogen: het dient voor het verzamelen van de stof, dat zich vormt tijdens het drogen.

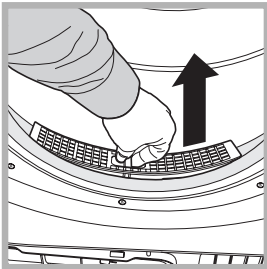

Na afloop van de droging moet men het filter dus reinigen door het onder stromend water af te spoelen, of met een stofzuiger. Een vol filter belemmert de luchtstroming in de wasdroger met ernstige gevolgen voor: de droogtijd en het energieverbruik. Ook kan de wasdroger schade oplopen. Het filter bevindt zich vóór de afdichting van de wasdroger (zie afbeelding).

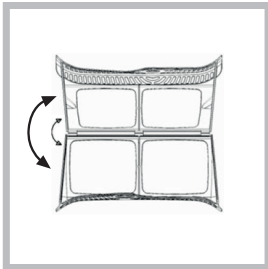

Verwijdering van het

filter:

1. Trek het filter aan de plastic handgreep omhoog (zie afbeelding).
2. Reinig het filter en zet het op de juiste manier weer terug. Controleer dat het filter helemaal erin zit: het moet opgelijnd zijn met de afdichting van de wasdroger.

! Gebruik de wasdroger niet zonder eerst het filter op zijn plaats te hebben terug gezet.

Controle van het mandje na elke cyclus

Draai met de hand de trommel rond om te controleren of er nog (kleine) stukken inzitten, zoals zakdoeken.

Reiniging van de trommel

! Voor de reiniging van de trommel mag men geen schuurmiddelen, staalwol of schoonmaakmiddelen voor inox gebruiken.

Anders kan er zich een gekleurd laagje op de trommel vormen, dit kan komen door een reactie tussen water en/of reinigingsmiddelen, zoals wasverzachter. Dit gekleurde laagje heeft geen enkele invloed op de prestaties van de wasdroger.

Legen van het watervat na elke cyclus

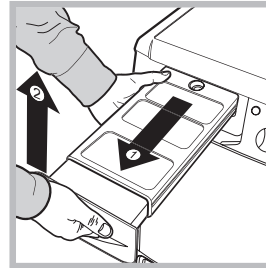

Haal het waterverzamelvatje uit de wasdroger en leeg het in een wasbak of iets dergelijks, daarna moet men het weer op de juiste manier terugzetten. Controleer altijd dit vaatje en leeg het voordat men een nieuw droogprogramma opstart.

Het gevolg van het niet legen van het watervat kan zijn:

- De uitschakeling van de verwarming van de machine (de was kan nog vochtig zijn aan het einde van de droogcyclus).

Vullen van het verzamelsysteem voor water

Wanneer de wasdroger nog nieuw is, zal het watervaatje geen water verzamelen, omdat deze eerst gevuld moet worden. Deze handeling kan nodig zijn voor 1 of 2 droogcycli. Als het eenmaal vol is, zal het systeem elke cyclus water verzamelen.

Reiniging van de condensatie-eenheid

- Verwijder regelmatig (elke maand) de condensatie-eenheid en reinig eventuele stof van de platen door de achterkant van de condensator onder een kraan met koud water af te spoelen.

Verwijderen van de condensator:

1. Haal de wasdroger van het elektrische net af en open het deurtje.
2. Open het deksel van de condensator (zie afbeelding), maak de drie hendels los door ze 90° tegen de klok in te draaien, daarna de condensator aan de handgreep eruit trekken.
3. Reinig het oppervlak van de afdichtingen en zet de eenheid met de pijlen naar boven, controleer dat de hendeltjes weer goed zijn vastgemaakt.

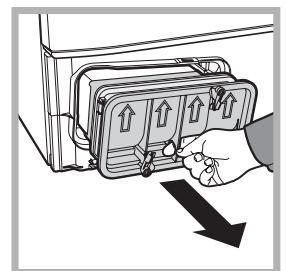
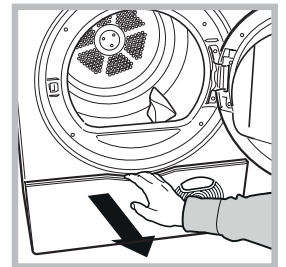

Reiniging van de wasdroger

- De externe metalen, rubber en plastic delen kunnen met een vochtige doek worden schoongemaakt.
- Elke 6 maanden moet men met een stofzuiger het luchtinlaatrooster aan de voorkant en de luchtuitlaten aan de achterkant van de wasdroger schoonmaken om stof te verwijderen. Bovendien moet men met een stofzuiger de stof aan de voorkant van de condensator en het filter verwijderen.

! Gebruik geen oplosmiddelen of schuurmiddelen

! Laat de wasdroger regelmatig controleren door bevoegd technisch personeel, zodat de veiligheid van de elektrische en mechanische onderdelen kan worden gegarandeerd (zie Service).

Kort advies

! Vergeet niet het filter van de deur te reinigen en het filter van de condensator na elke droogcyclus.

! Vergeet niet het waterreservoir te legen na elke droogcyclus.

! Op deze manier, zult u altijd de maximale prestaties bereiken!

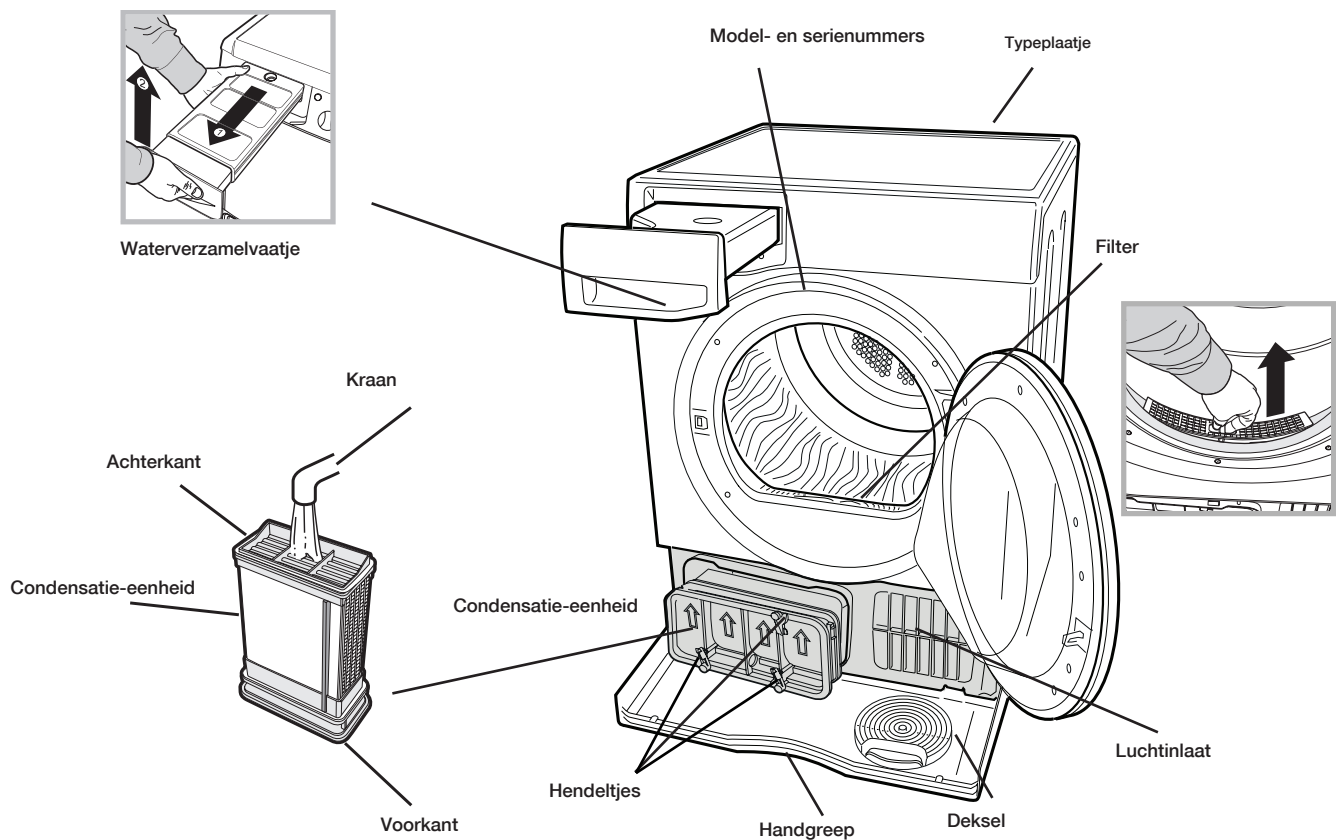

Bedieningspaneel

NL

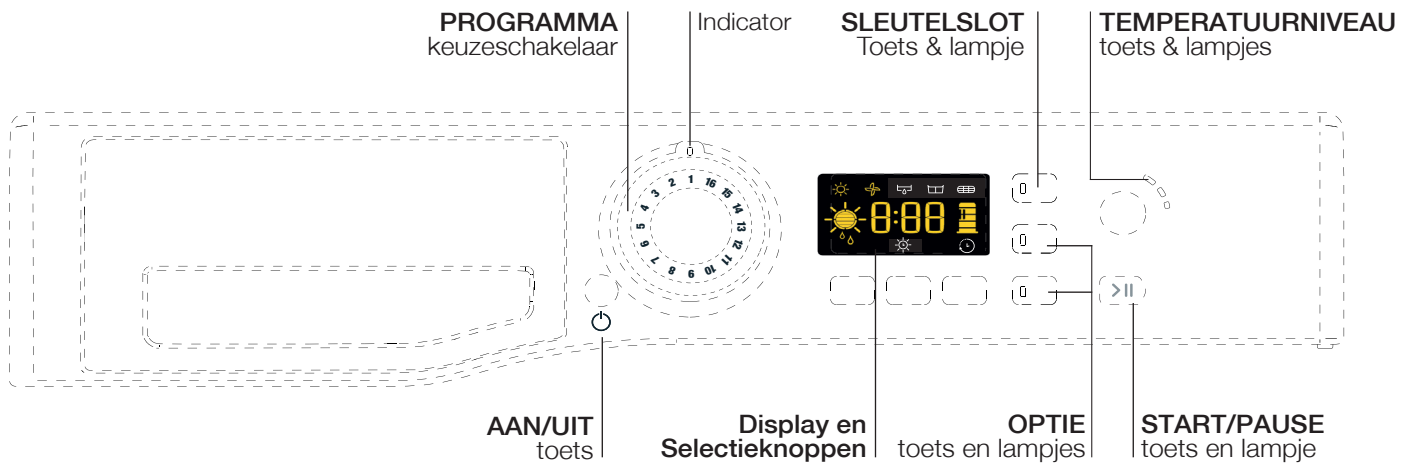

De toets **AAN/UIT** : Als de droger werkt en er gedurende langer dan 3 seconden op deze knop wordt gedrukt, wordt de droger uitgeschakeld. Er wordt afgeteld: 3, 2, 1, Uit en vervolgens wordt het programma geannuleerd. Houd de knop langer dan 3 seconden ingedrukt om de droger weer te activeren.

De **PROGRAMMA** keuzeschakelaar dient om het programma in te stellen: draai aan de knop tot de indicator op het gewenste programma staat (zie *Start en programma's*).

De **OPTIE** toets en lampjes kunt u de mogelijke opties voor het geselecteerde programma kiezen. De lampjes geven aan dat de optie links naast het lampje geselecteerd is.

De **START/PAUSE** toets en lampje  start een gekozen programma. Als u op deze knop drukt, hoort u één pieptoon, terwijl de vooruitgangslampjes ter bevestiging knipperen. Door op deze toets te drukken terwijl een programma loopt, wordt het programma onderbroken en stopt de droogautomaat. Het lampje is groen wanneer het programma draait, het lampje knippert oranje als het programma onderbroken is of het knippert groen als het apparaat klaar is om een programme te starten.

De **Display** geeft een indicatie van de droog- of uitsteltijd, met pictogrammen die branden om een waarschuwing te geven en om de status van de voortgang van de programma's te tonen.

De drie knoppen onder de display selecteren 'Automatisch' of 'Drogen op tijd' en indien nodig een uitgestelde start (zie *Start en programma's of De display*).

SLEUTELSLOT toets/lampje : Houd deze toets ingedrukt nadat u het programma en eventuele opties hebt geselecteerd, het lampje aan; zo voorkomt u dat programma-instellingen worden gewijzigd. Wanneer het lampje brandt, zijn de andere toetsen en de programmaknop uitgeschakeld. Houd de toets ingedrukt om het kinderslot te ontgrendelen en het lampje zal uit gaan.

Het pictogram **Water legen** : Geeft aan dat de watercontainer moet worden geleegd. Nadat de lege watercontainer is teruggeplaatst, duurt het enkele seconden voordat de display wordt bijgewerkt. Hiervoor moet de droger in werking zijn (zie *De Bedieningen*).

Opmerking: Als de watercontainer volloopt, knippert het pictogram  'watercontainer vol', toont de display "H20", wordt het verwarmingselement uitgeschakeld en wordt uw kleding niet gedroogd.

Icon **Filter reinigen**  herinnert u er voor elk programma aan dat het belangrijk is de filter te reinigen bij elk gebruik van de droger (zie *Reiniging en Onderhoud*).

Icon **Condenseenheid reinigen**  herinnert u eraan dat het belangrijk is om de condenseenheid regelmatig te reinigen (zie *Reiniging en Onderhoud*).

De Display heeft drie hoofdfuncties met elk een bijbehorende knop.



Sensor Droogteniveaus









Druk, nadat u een programma hebt geselecteerd met een optie Sensor Droog, op de knop en laat deze los als het gewenste droogteniveau wordt weergegeven. Als de sensoroptie niet beschikbaar is voor uw geselecteerde programma, knippert de display en piept het alarm drie keer.

! Bepaalde sensorprogramma's hebben niet alle zeven opties voor droogteniveaus beschikbaar.



Droogteniveaus:

-  **Enigszins droog:** Droogt uw items zodat deze kunnen worden gestreken met een machine of strijkpers.
-  **Strijkdroog:** Droogt uw items zodat deze kunnen worden gestreken met een strijkijzer.
-  **Hangdroog plus:** Droogt uw delicate items zodat deze kunnen worden opgehangen om verder te laten drogen.
-  **Ophangdroog:** Droogt uw items zodat deze kunnen worden opgehangen om verder te laten drogen.
-  **Lichtdroog:** Droogt uw delicate items zodat deze kunnen worden opgeborgen.
-  **Kastdroog:** Droogt uw items zodat deze kunnen worden opgeborgen.
-  **Extra droog:** Droogt uw items zodat deze kunnen worden gedragen.

Drogen voor een bepaalde tijd



Druk nadat u een programma hebt geselecteerd met een optie Drogen op tijd op de knop .

Het pictogram Drogen op tijd gaat branden en de display vermindert de geselecteerde tijd telkens als u deze knop indrukt en weer los laat (zie *Start en programma's*). Ieder programma met een optie op tijd heeft verschillende beschikbare tijden en de selectie van maximaal 11 droogtijden hangt ook af van de temperatuurinstelling die u hebt geselecteerd.



De droogtijd wordt met elke druk op de knop verkort. Als u van gedachten verandert, drukt u op de knop Sensor Droog om de opties van het sensorniveau beschikbaar te maken.

Als de optie Drogen op tijd niet beschikbaar is, knippert de display en piept het alarm drie keer. De geselecteerde tijd blijft weergegeven nadat het programma start en kan tijdens het programma desgewenst worden gewijzigd.

Uitsteltimer



Na het selecteren van een programma met een optie Uitsteltimer, kan een uitgestelde starttijd worden geselecteerd. Met iedere druk op de knop  Uitsteltimer, neemt de instelling voor het uitstel toe met 30 minuten, van 0:30 tot 9:30 en vervolgens van 10h tot 24h en OFF. Daarna wordt na vijf seconden de uitsteltijd geannuleerd.

Voor uitstel van 10 uur of meer, telt de display de tijd af in uren tot 10 uur, vervolgens toont de display "9:59", waarna wordt afgeteld in minuten.

Voor uitstel van 9 uur of minder, toont de display uren en minuten, waarna gedurende het volledige uitstel in minuten wordt afgeteld.

Nadat u de knop START/PAUSE  hebt ingedrukt, kan de uitsteltijd worden gewijzigd of geannuleerd.

Als de uitsteltijd afloopt, is het uitstelpictogram  uit en wordt de **Tijd tot einde** weergegeven.

Opmerking: Gedurende deze periode wordt de kleding zo nu en dan rondgedraaid om te voorkomen dat er te veel kreukels ontstaan.

Time to End

Als het uitstelpictogram  uit is, is de weergegeven tijd de Tijd tot einde voor het ingeschakelde programma.

Als programma's op tijd zijn geselecteerd, is de weergegeven tijd tijdens de cyclus de werkelijk resterende tijd.

Als Automatische programma's zijn geselecteerd, is de weergegeven tijd een schatting van de resterende tijd.

Als het programma wordt geselecteerd, toont de display de tijd die is vereist om een volle lading te drogen. De resterende tijd is een waarde die voortdurend wordt berekend tijdens het drogen. Deze tijd wordt veranderd om de best mogelijke schatting te geven.

De Tijd tot einde wordt weergegeven in uren en minuten en telt iedere minuut af.





De dubbele punt tussen de uren en minuten in de display knippert om aan te geven dat de tijd aftelt.

Het display geeft ook eventuele problemen met de droger weer. Als dit het geval is, ziet u op het display "F", gevolgd door een foutnummer, de drie optielampjes gaan branden en het lampje START/PAUSE knippert oranje (zie *Problemen oplossen*).

Starten en programma's











NL

Keuze van het programma

1. Doe de stekker van de droger in het stopcontact.
2. Selecteer het wasgoed (zie *Wasgoed*).
3. Open de deur en controleer of het filter schoon en op zijn plaats is en of het waterreservoir leeg en juist geplaatst is (zie *Onderhoud*).
4. Laad de droger en zorg ervoor dat er geen kledingstukken tussen het deurtje en de afdichting blijven steken. Sluit de deur.
5. Drukt u op de knop .
6. Druk op de knop voor de selectie van de Programma's die overeenkomt met het te drogen kledingstuk. Controleer de programmatabel (zie *Programma's*) en de aanwijzingen voor ieder type materiaal (zie *Wasgoed*).
7. Als deze beschikbaar zijn kiest u de opties Automatisch drogen  of Drogen met timer  door op de betreffende knop te drukken, totdat het gewenste niveau of de gewenste tijd verschijnt.
8. Indien noodzakelijk stelt u de tijd van de vertraging in en de andere opties (zie *Display*).
9. Als u een geluidssignaal aan het einde van het programma wilt horen drukt u op de knop ALARM .
- N.B.:** Als u de Antikreuk heeft geselecteerd, is deze optie niet beschikbaar.
10. Om te beginnen drukt u op de START knop . Op het display verschijnt de geschatte resterende tijd.
Tijdens het droogprogramma is het mogelijk de was te controleren, sommige droge was te verwijderen en het andere wasgoed verder te laten draaien. Nadat u de deur weer heeft dichtgedaan drukt u op START om het apparaat weer te starten.
11. Tijdens de laatste minuten van het droogprogramma en voor het einde ervan start de laatste fase KOUD DROGEN . De was wordt afgekoeld. Het is noodzakelijk dat deze fase geheel wordt afgerond.
12. Om aan te geven dat het programma is beëindigd, zult u 3 piepsignalen horen en verschijnt op het display het woord END. Open de deur, haal het wasgoed uit de trommel, reinig het filter en doe het weer op zijn plaats. Leeg het waterreservoir en doe het weer op zijn plaats (zie *Onderhoud*).
13. Haal de stekker van de droger uit het stopcontact.









Stand- by modus

Deze droger beschikt, in overeenkomst met de nieuwe normen betreffende de energiebesparing, over een systeem wat het apparaat automatisch na 30 minuten uitschakelt (stand-by) indien men het niet gebruikt. Druk op de ON/OFF toets en houdt de toets ingedrukt totdat de droger weer in werking treedt.

n°	Programma	Tabel van de Programma's Men kan de tijdsduur van de programma's op de display controleren ¹ .
	Max. lading	
1	 Standaard katoen	<ul style="list-style-type: none"> Dit is een programma voor katoenen artikelen. In overeenstemming met de EG-richtlijn 392/2012 is het programma Standaard katoen de programmakeuze 1 met Hoge temperatuur en droogteniveau Kastdroog (Standaard configuratie/ vastgesteld aan het begin). Dit is het meest efficiënte programma betreft het energiegebruik (UE 392/2012).
	max.	
2	 Hemden (Overhemden)	Optie Hoge Temperatuur <ul style="list-style-type: none"> Dit is een programma voor katoenen hemden. Gemiddelde (midden) temperatuuroptie <ul style="list-style-type: none"> Dit is een programma voor hemden van synthetisch materiaal of een mengeling van natuurlijke en synthetische materialen, zoals polyester en katoen. Wasgoed dat met de instelling Kastdroog wordt gedroogd, kan doorgaans onmiddellijk worden gedragen. De randen of naden kunnen wel nog een beetje vochtig zijn. Als dit het geval is, draait u de hemden binnenstebuiten en herhaalt u het programma voor een korte periode.
	3 kg	
3	 Bed & Bad	<ul style="list-style-type: none"> Dit is een programma voor katoenen handdoeken en lakens. Wasgoed dat met de instelling Extra droog wordt gedroogd, kan doorgaans onmiddellijk worden gebruikt. De randen of naden kunnen wel nog een beetje vochtig zijn, vooral bij grote artikelen. Als dit het geval is, vouwt u de artikelen uit en herhaalt u het programma voor een korte periode.
	max.	
4	 Anti-allergisch	<ul style="list-style-type: none"> Dit programma is goedgekeurd door Allergy UK, wat aangeeft dat het zorgt voor een effectieve verlaging en eliminatie van allergenen uit kleding, dankzij de anti-allergie cyclus. Dankzij het programma worden de effecten van de meest voorkomende allergenen (waaronder huisstofmijt en pollen) geneutraliseerd, door gedurende een lange periode een constant temperatuur aan te houden. Kan worden gebruikt op een volle lading nat wasgoed om te drogen en te behandelen, of op 4 kg droog wasgoed om het enkel te behandelen.
	max.	
5	 Synthetisch	<ul style="list-style-type: none"> Dit is een programma voor items van de instelling Synthetisch lage temperatuur of synthetisch en katoenmengsels op matige temperatuur.
	3 kg	
6	 Snel drogen	<ul style="list-style-type: none"> Dit programma biedt een verminderde droogtijd voor kleine ladingen tot 1 kg. Opmerking: Droogt uw wasgoed tot de instelling Kastdroog.
	1 kg	
7	 Jeans	<ul style="list-style-type: none"> Dit is een programma voor jeans gemaakt van gekeperd katoen. Plooi de voorste zakken binnenstebuiten alvorens uw jeans te drogen. Donkere en lichte kledingstukken niet mengen. Dit programma kan ook worden gebruikt voor kledingstukken van hetzelfde materiaal, zoals vesten. Wasgoed dat met de instelling Extra droog wordt gedroogd, kan doorgaans onmiddellijk worden gedragen. De randen of naden kunnen wel nog een beetje vochtig zijn. Als dit het geval is, draait u de jeans binnenstebuiten en herhaalt u het programma voor een korte periode. ! We raden aan dat u dit programma niet gebruikt als uw jeans elastische heupelastieken, knopen of borduurwerk bevatten.
	3 kg	
8	 Wol	<ul style="list-style-type: none"> Dit is een programma voor kledingstukken die in de droogtrommel mogen en die voorzien zijn van het symbool . Het is aan te bevelen de kledingstukken binnenstebuiten te keren voor u ze in de droogtrommel plaatst. Wasgoed dat met dit programma werd gedroogd, is meestal klaar voor gebruik, maar bij sommige zwaardere kledingstukken kunnen de randen nog lichtjes vochtig zijn. ! In tegenstelling tot andere stoffen is het krimpen van wol onomkeerbaar; wol keert dus niet terug naar de oorspronkelijke grootte en vorm. ! Dit programma is niet geschikt voor acryl-kledingstukken.
	1 kg	
9	 Zijde	<ul style="list-style-type: none"> Dit is een programma voor het drogen van uw delicate zijde. Wasgoed dat met de instelling Kastdroog wordt gedroogd, is meestal droog genoeg om direct te gebruiken, maar soms kunnen de randen of naden nog iets vochtig zijn. Keer in dit geval het wasgoed binnenstebuiten, of open knopen of ritsen en laat het programma nog een korte tijd draaien.
	0,5 kg	

N.B.:

1 - De duur van deze programma's hangt af van de kwantiteit van de lading, het soort weefsel, de gekozen centrifugesnelheid en van iedere extra functie die is gekozen.

n°	Programma	Tabel van de Programma's Men kan de tijdsduur van de programma's op de display controleren ¹ .
	Max. lading	
10	 Programma Baby cyclus	<ul style="list-style-type: none"> Dit is een programma voor het drogen van de kleine delicate kledingstukken en beddengoed van uw baby (katoen en chenille) en voor het drogen van uw delicate kledij. Droog GEEN items zoals slabbetjes en luierbroekjes die bedekt zijn met plastic. Het wasgoed dat met dit programma wordt gedroogd, kan doorgaans rechtstreeks worden gedragen. Bij dikkere kledingstukken kunnen de randen nog een beetje vochtig zijn. Als dit het geval is, draait u de items binnenstebuiten en herhaalt u het programma voor een korte periode.
	2 kg	
11	 Programma Fijnwas	<ul style="list-style-type: none"> Dit is een programma voor het drogen van uw delicate kleding, zoals Acryl. Het wasgoed dat met dit programma wordt gedroogd, kan doorgaans rechtstreeks worden gebruikt. Bij sommige kledingstukken kunnen de randen nog een beetje vochtig zijn. Als dit het geval is, vouwt u de kledingstukken open of draait u de items binnenstebuiten en herhaalt u het programma voor een korte periode.
	2 kg	
12	 Dekbed (DONS)	<p>! Let op: droog met dit programma GEEN items die beschadigd zijn, wat ertoe kan leiden dat de vulling de filter en de luchtventilatie blokkeert en zo zorgt voor brandrisico.</p> <ul style="list-style-type: none"> Mag alleen worden gebruikt voor eenpersoonsdekbedden: NIET geschikt voor tweepersoons- of kingsizedekbedden. Ladingen die worden gedroogd met dit programma zijn meestal klaar om te gebruiken, maar kunnen op sommige plekken nog enigszins vochtig zijn. Als dit het geval is, vouwt u de artikelen uit, schudt u ze en herhaalt u het programma voor een korte periode. Ook geschikt voor jassen met donsulling. Selecteer de hoge temperatuur voor Katoenen dekbedden en gemiddelde temperatuur voor Synthetische dekbedden.
	-	
13	 Knuffelbeertjes (PLUCHE)	<ul style="list-style-type: none"> Met dit programma kunt u het stof gemakkelijker verwijderen en de knuffelbeertjes vaker wassen omdat de droogtijd veel korter is dan wanneer u ze zou drogen in de open lucht. Het is een delicate droogcyclus die droogt aan een lage temperatuur en met een zachte mechanische werking om de originele vorm en glans van de vacht zo goed mogelijk te behouden. <p>Opmerking: Voor bescherming tegen allergie, de knuffelbeertjes gedurende 24 uren invriezen, vervolgens wassen en drogen. Elke 6 weken herhalen.</p> <ul style="list-style-type: none"> Alvorens het drogen, toebehoren zoals kledij, halsbanden of luidsprekers verwijderen en de plastic ogen beschermen met afplakband na ze te hebben afgedroogd met een doek. De tijd van het programma varieert afhankelijk van de precieze samenstelling van de lading. De maximale lading mag niet meer wegen dan 2,5 kg en één stuk mag niet meer dan 600 g wegen.
	2,5 kg	
14	 Warmte & genot	<p>Met dit programma kunnen handdoeken en badjassen worden opgewarmd voor een warm gevoel na een bad of een douche. Het is ook handig om kledij op te warmen alvorens het aankleden tijdens de winter. De cyclus verwarmt kledij tot 37°C (Lichaamstemperatuur) en werkt maximaal 4 uur op die temperatuur of tot u de cyclus stopt door de deur te openen.</p> <p>Opmerking: tijdens dit programma roteert het symbool  in het display totdat de ingestelde temperatuur is bereikt. Op dat moment zal het symbool  van het droogniveau gaan knipperen.</p>
	-	
15	 Programma Strijkhulp	<ul style="list-style-type: none"> 'Strijkhulp' is een behandelingscyclus voor gebruik met droge kledij dat de kreuken vermindert waardoor strijken en opplooiën eenvoudiger worden, en heeft een maximale duur van 15 minuten. 'Strijkhulp' is geen droogprogramma en mag niet worden gebruikt voor natte items of kledij. Voor het beste resultaat: <ol style="list-style-type: none"> Overschrijd de maximale beladingscapaciteit niet. Deze aantallen verwijzen naar het droge gewicht: (Stof-Maximale belading) Katoen en katoenmengsels-2.5 kg; Spijkerstof-2 kg. Haal de droger onmiddellijk na het einde van het programma leeg, hang het wasgoed op of vouw of strijk het en berg het wasgoed op in de kast. Als dit niet mogelijk is het programma herhalen.
	2,5 kg	
16	 Verfrissen	<p>! 'Verfrissen' is geen droogprogramma en mag niet worden gebruikt voor natte items of kledij.</p> <ul style="list-style-type: none"> Het kan worden gebruikt voor ladingen van iedere omvang, maar is doeltreffender bij kleinere hoeveelheden wasgoed. Laad uw wasdroger niet te vol (zie Wasgoed). Dit is een programma van 20 minuten dat uw kledij verlucht met een koele lucht. Kan ook worden gebruikt om warme kledij af te koelen.
	-	

N.B.:

1 - De duur van deze programma's hangt af van de kwantiteit van de lading, het soort weefsel, de gekozen centrifugesnelheid en van iedere extra functie die is gekozen.

De Bedieningen

! Waarschuwing, het programma kan niet gewijzigd worden na het indrukken van de START/PAUSE toets >|| Druk op de START/PAUSE toets >|| om een geselecteerd programma te wijzigen. Het lampje knippert oranje om aan te geven dat het programma onderbroken is. Selecteer het nieuwe programma en de gewenste opties. Het lampje zal dan groen knipperen. Druk nogmaals op de START/PAUSE toets >|| en het nieuwe programma zal worden gestart.

• OPTIE toetsen

Deze knoppen worden geruikt om et gekozen programma naar wens te personaliseren. Niet alle mogelijkheden zijn beschikbaar voor alle programma's. Enkel mogelijkheden komen niet overeen met de vooraf ingestelde. Als een mogelijkheid niet beschikbaar is en de betreffende knop wordt ingedrukt klinkt drie keer een geluidssignaal. Als de mogelijkheid beschikbaar is blijft de verklikker van de gekozen mogelijkheid branden.

Pictogrammen Voortgang

(☀️ drogen, 🌬️ koude-luchtfase)

Deze maken deel uit van de display en geven de voortgang van de droger weer. Ieder pictogram gaat branden als de bijbehorende fase start.

⌚ Uitsteltimer

Van enkele programma's (zie *De display en Start en Programma's*) kunt u de starttijd maximaal 24 uur instellen. Leeg eerst de waterbak voor u een programma uitstelt

🔊 Klaar om te strijken

Met deze optie kunt u ladingen drogen waarbij slechts een deel van de items moeten worden gestreken en ze niet volledig wenst te drogen. Wanneer het strijkdroogniveau is bereikt, gaat er een buzzer af om u te laten weten dat de items die moeten worden gestreken, kunnen worden verwijderd. De droogtrommel stopt dan en het START/PAUSE-lampje >||-lampje knippert oranje. Verwijder de items die u wenst te strijken, sluit de deur en druk op de START/PAUSE-knop >||, de droogtrommel gaat verder met het drogen van de resterende items tot ze de gewenste droogte hebben. Dit programma kan worden gebruikt voor tot 3 kg wasgoed.

🌀 Antikreukel

Met deze optie wordt de beweging van de trommel aangepast om een rollende actie te geven die in de war raken en vastknopen van uw kledij voorkomt. De optie 'Antikreukel' geeft het beste resultaat wanneer ze wordt gebruikt voor kleinere ladingen.

🌡️ Temperatuurniveau knoppen en -lampjes

U kunt niet bij alle programma's de temperatuur wijzigen en sommige programma's bieden alle drie de temperatuuropties:

Lage (Low), Gemiddeld (Medium) en Hoge (High)

Als de temperatuuropties beschikbaar zijn, verandert de temperatuur als u op deze knop drukt, en gaat het lampje dat hoort bij de selectie branden.

• "8:88" DISPLAY

Op het display ziet u ofwel de uitsteltijd of een indicatie van de resterende droogtijd (zie De display). De dubbele punt tussen de uren en de minuten knippert om aan te geven dat de timer aftelt. Wanneer het programma de koude-luchtfase heeft voltooid geeft het display 'End' weer.

• Water legen Pictogram / Waterbak

(Als u uw droger op een afvoer hebt aangesloten kunt u dit pictogram negeren, omdat de waterbak dan niet geleegd hoeft te worden). Wanneer dit pictogram brandt (🚰) dient u de waterbak te legen.

Als de watercontainer tijdens een programma volloopt, schakelt het verwarmingselement uit en begint de wasdroger een koude-luchtfase. Daarna piept het alarm, knippert het pictogram 🚰 "watercontainer vol", geeft de display dit weer "H2O" en brandt het pictogram 🚰 "water legen".

U moet de waterbak legen en de droger opnieuw starten, anders droogt het wasgoed niet. Nadat de droger weer wordt gestart, duurt het enkele seconden totdat de display wordt vernieuwd.

Om dit te voorkomen, is het verstandig om de waterbak na elk gebruik te legen (zie *Reiniging en Onderhoud*).

• Het openen van de deur

Als u tijdens een programma de deur opent, (of op de START/PAUSE toets) stopt het droogprogramma en gebeurt er het volgende:

- Het START/PAUSE lampje knippert oranje.
- Tijdens een uitstelfase blijft de tijd tot de start van het programma aftellen. De START/PAUSE toets moet ingedrukt worden om het uitstelprogramma te hervatten.
- De START/PAUSE toets moet ingedrukt worden om het programma te hervatten. De voortgangslampjes veranderen om de huidige status aan te geven en het START/PAUSE lampje stopt met knipperen en brandt op groen.
- Als u de stand van de keuzeschakelaar wijzigt, selecteert u een nieuw programma en zal het START/PAUSE lampje groen gaan branden. U kunt dit gebruiken om het Verfrissen programma te selecteren om wasgoed af te koelen als het droog genoeg is. Druk op de START/PAUSE toets om een nieuw programma op te starten.

• Opmerking

In het geval van een stroomstoring, schakelt u de stroom uit of verwijdert u de stekker. Als er weer stroom is, houdt u de AAN/UIT-knop ingedrukt totdat de droger weer activeert en drukt u vervolgens op de knop Start/Pause.

De was

NL

Sorteren van de was

- Controleer de symbolen op de etiketten van alle kledingstukken om te zien of ze met de trommel gedroogd mogen worden.
- Sorteert de was afhankelijk van het type weefsel.
- Haal alles uit de zakken en controleer de knopen.
- Sluit ritsen en haakjes, en maak riemen en lussen vast zonder ze aan te trekken.
- Wring de kledingstukken uit om zoveel mogelijk water eruit te verwijderen.

! Vul de droger niet met drijfnatte kledingstukken.

Maximale afmetingen van de lading

Laadt de droogtrommel niet meer dan is toegestaan. De volgende waarden hebben betrekking op het gewicht van de droge kledingstukken:

Natuurlijke weefsels: maximaal 8 kg

Synthetische weefsels: maximaal 3 kg

! Om een daling van de prestaties te vermijden moet men niet teveel in de wasdroger stoppen.

Wasetiketten

Controleer de wasetiketten, vooral als de kledingstukken voor het eerst in de wasdroger worden gedaan. Hieronder worden de meest voorkomende symbolen gegeven:

- Mag in de wasdroger.
- Kan niet in de wasdroger worden gedroogd
- Drogen bij hoge temperatuur.
- Drogen bij lage temperatuur.

Droogtijden

De tijden zijn bij benadering aangegeven en kunnen variëren afhankelijk van:

- Hoeveelheid water in de was na de centrifuge: handdoeken en delicate was bevat nog veel water.
- Weefsels: kledingstukken met hetzelfde weefsel maar met andere weefpatronen en dikte kan een andere droogtijd hebben.
- Hoeveelheid was: afzonderlijke kledingstukken en kleine ladingen kunnen meer droogtijd nodig hebben.
- Droogte: als de kledingstukken nog gestreken moeten worden kunnen ze eerder uit de machine worden gehaald, als ze nog wat vochtig zijn. De kledingstukken die helemaal droog moeten zijn kunnen daarentegen langer in de machine blijven.
- Ingestelde temperatuur
- Temperatuur van de kamer: hoe lager de temperatuur van de kamer is waarin de wasdroger staat, hoe langer men op droge kleding moet wachten.
- Volume: enkele omvangrijke kledingstukken hebben veel aandacht nodig bij het droogproces. We raden aan om deze uit de machine te halen, te schudden en opnieuw in de droger te stoppen: doe dit herhaaldelijk tijdens de droogcyclus.

! Droog de kledingstukken niet te veel.

Alle weefsels hebben een natuurlijke vochtigheid, die ervoor dient om de zachtheid en de luchtigheid ervan te handhaven.

Mocht u problemen ondervinden met uw droger controleer dan eerst het volgende voor u de technische dienst belt (**zie**

Technische dienst):

Probleem:

Droger start niet.

Mogelijke oorzaken / Oplossing:

- De stekker zit niet in het stopcontact of maakt geen contact.
- Er is een stroomstoring geweest.
- De stop is gesprongen. Steek de stekker van een ander apparaat in het stopcontact.
- Gebruikt u een verlengsnoer? Probeer de stekker van de droger rechtstreeks in het stopcontact te steken.
- Is de deur niet helemaal afgesloten?
- De PROGRAMMA is niet helemaal juist ingesteld (**zie Start en programma's**).
- De START/PAUSE toets is niet ingedrukt (**zie Start en programma's**).

Droogcyclus start niet.

- U hebt een latere starttijd ingesteld (**zie Start en programma's**).

Het duurt lang voor het wasgoed droog is.

- Het pluizenfilter is niet gereinigd (**zie Reiniging en Onderhoud**).
- Dient de waterbak geleegd te worden... Het pictogram  'watercontainervol' knippert, de display geeft "H2O" weer en het pictogram  'water legen' is aan (**zie Reiniging en Onderhoud**).
- Moet de condenser te worden schoongemaakt? (**zie Reiniging en Onderhoud**).
- De temperatuurinstelling is niet ideaal voor het soort stof dat u droogt (**zie Start en programma's, en zie Wasgoed**).
- U hebt niet de juiste droogtijd ingesteld (**zie Wasgoed**).
- Het luchtinvoerrooster is afgedekt (**zie Installatie en zie Reiniging en Onderhoud**).
- Het wasgoed is te nat (**zie Wasgoed**).
- De droger is te vol (**zie Wasgoed**).

Het pictogram 

'watercontainervol' knippert en "H" wordt weergegeven maar de droger was slechts een korte periode ingeschakeld.

- De waterbak was waarschijnlijk niet geleegd voor het begin van het programma. Wacht niet op het signaal waterbak legen, controleer de waterbak altijd en leeg deze indien nodig voor u een nieuw droogprogramma start (**zie Reiniging en Onderhoud**).

Pictogram  Water legen brandt en de watercontainer is niet vol.

- Dit is normaal. Als het pictogram aan is, is dit slechts een herinnering om de container te legen (**zie Start en programma's**).

Het programma is afgewerkt en de kledingstukken zijn vochtiger dan voorzien.

- ! Om veiligheidsredenen werkt de droogtrommel maximaal 5 uur. Als een automatisch programma in die tijd niet de vereiste eindvochtigheid heeft gedetecteerd, voert de droogtrommel het programma volledig uit en stopt. Controleer bovenstaande punten en voer het programma opnieuw uit; als de kledingstukken nog steeds vochtig zijn, dient u contact op te nemen met de technische dienst (**zie Technische dienst**).

Op het display staat een foutcode F gevolgd door één of twee cijfers.

- Als de display aangeeft dat er een storing is opgetreden:
 - schakelt u het toestel uit en trekt u de stekker uit. Reinig de filter en de condensor (**zie Reiniging en Onderhoud**). Steek de stekker weer in het stopcontact, schakel het toestel in en start dan een ander programma. Als er vervolgens een storing wordt weergegeven, noteer dan de storingscode en neem contact op met Technische dienst (**zie Technische dienst**).

Service dienst

NL

Voor u de technische dienst belt :

- gebruik de tabel van het onderdeel problemen oplossen om te zien of u het probleem zelf kunt verhelpen (*zie Problemen oplossen*).
- Zo niet, zet de droger uit en bel de dichtstbijzijnde technische dienst.

Informatie die de technische dienst nodig heeft :

- uw naam, adres en postcode;
- uw telefoonnummer ;
- het soort probleem ;
- de datum van aankoop ;
- het model van het apparaat (Mod.);
- het serienummer (S/N).

Deze informatie vindt u op het etiket aan de binnenkant van de deur van de machine.

Reserveonderdelen

Deze droger is een gecompliceerd apparaat. Pogingen dit apparaat zelf te repareren of onderhoud door hiervoor niet erkende personen kan letsel toebrengen aan een of meerdere personen, kan schade toebrengen aan de machine en kan de garantie op reserveonderdelen doen vervallen. Bel een erkende vakman als u problemen ondervindt bij het gebruik van deze machine.

Informatie betreffende recycling en afvalverwijdering

Met het oog op onze constante inzet het milieu te sparen behouden wij ons het recht voor gerecyclede kwaliteitsmaterialen te gebruiken teneinde de kosten voor de eindgebruiker te beperken en een verspilling van materialen tot het minimum terug te dringen.

- Verwijdering van het verpakkingsmateriaal: volg de plaatselijke normen zodat het verpakkingsmateriaal hergebruikt kan worden.
- Om het risico van ongelukken met kinderen te vermijden verwijdert u de deur en de stekker en snijdt u het snoer vlakbij het apparaat door. Verwijder deze delen op afzonderlijke wijze om u ervan te verzekeren dat het apparaat niet meer aan een stopcontact kan worden bevestigd.

Het verwijderen van oude huishoudelijke apparatuur



De Europese richtlijn 2012/19/EG betreffende afgedankte elektrische en elektronische apparatuur (AEEA) voorziet dat huishoudelijke apparatuur niet met het normale afval kan worden meegegeven. De afgedankte apparatuur moet apart worden opgehaald om het wedergebruik van materialen waarvan hij is gemaakt te optimaliseren en om potentiële schade aan de gezondheid en het milieu te voorkomen.

Het symbool van de afvalcontainer met een kruis staat op elk product, om aan te geven dat het apart moet worden weggegooid. Voor verdere informatie betreffende het correcte verwijderen van huishoudelijke apparatuur kunnen de gebruikers zich wenden tot de gemeentelijke reinigingsdienst of de verkoper.



Cet appareil a été conçu, construit et mis sur le marché conformément aux normes prévues dans les directives européennes suivantes:

- LVD 2014/35/EU, EMC 2014/30/EU et RoHS 2011/65/EU.